

Varenummer: 03512200
 Beskrivelse: Fluro Ledleje GE 200AW

Mål

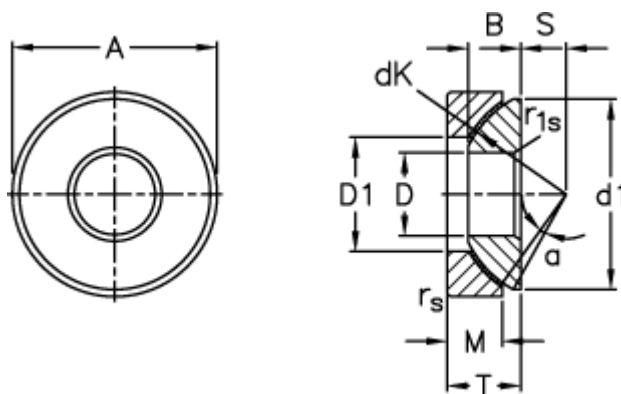

A	= 340 0 -0,045
B	= 80
D	= 200 0 -0,030
d1 max	= 320
D1 min	= 247
dK	= 365
Dynamisk aksial belastning C (kN)	= 4700
Kipvinkel	= 1

M	= 66
rs, r1s min	= 1.5
S	= 70
Statisk aksial belastning C0 (kN)	= 7100
T	= 87 +0,25 -0,80
Vægt	= 34200